

إتجاه الإيكوتكنولوجى كأحد الإتجاهات المعمارية البيئية الحديثة و المعاصرة  
**The Trend of Eco – Technology as one of the Trends of Modern and  
 Contemporary Environmental Architecture**

أ.د/ سعيد حسن عبد الرحمن

أستاذ التصميم الإدارى - قسم التصميم الداخلى والأثاث - كلية الفنون التطبيقية - جامعة حلوان

**Prof. Dr. Said Hassan Abdel Rahman**

**Professor of Administrative Design - Department of Interior Design and Furniture -  
 Faculty of Applied Arts - Helwan University**

أ.د/ علا محمد سمير

أستاذ نظريات التصميم - قسم التصميم الداخلى والأثاث - كلية الفنون التطبيقية - جامعة حلوان

**Prof. Dr. Ola Mohamed Samir**

**Professor of design theories - Department of interior design and furniture - Faculty of  
 Applied Arts - Helwan University**

م.م/ مشيرة فريد محمود قنديل

مصمم داخلى

**Assist. Lect. Moshira Farid Mahmoud Qandeel**

**Interior Designer**

### - مقدمة البحث

ظهرت الكثير من القضايا البيئية نتيجة للثورة التكنولوجية التى ساهمت فى إستنزاف الموارد الطبيعى بصوره تشكل تهديداً للبيئة بالإضافة إلى إستهلاك الطاقه ، ويعتبر قطاع العماره من أكبر القطاعات التى تستهلك الطاقه. وحيث أن إستهلاك الطاقه هذا ليس فقط فى مرحلة البناء ولكن أيضاً فى مرحلة تشغيل المبنى ، ولأن النشاط المعمارى وما يتبعه من نشاطات- كالتصميم الداخلى- من أكثر الأنشطة الإنسانيه تدميراً للبيئة وإستنزافاً لموارها، فقد أصبح من الضرورى أن يجد العاملون فى هذا المجال الحلول والبدائل التى تجعل منه نشاطاً صديقاً للبيئة. لذا ظهر إتجاه عمارة الإيكوتكنولوجى **ECO-Technology Architecture** -موضوع بحثنا هذا- لإيضاح كيفية إستغلال التقدم التكنولوجى فى السيطرة الذكيه على المنشآت المعمارية دون الإضرار بالبيئة المحيطة وبإستهلاك قدر أقل من الطاقه. حيث سنتناول فى هذا البحث التعريف ببعض المشكلات البيئية الناتجة عن الثورة التكنولوجية، وظهور إتجاه الإيكوتكنولوجى كأحد الإتجاهات المعمارية البيئية المعاصرة و الذى ينظم العلاقة بين البيئة والتكنولوجيا وأهم مبادئ هذا الإتجاه ، ثم سيتم تناول أحد الأعمال المعمارية العالمية التى تتبع إتجاه الإيكوتكنولوجى فى التصميم.

### Introduction:

Many environmental issues have emerged as a result of the technological revolution that has contributed to the depletion of natural resources, which pose a threat to the environment in addition to energy consumption, and the construction sector is one of the largest sectors that consume energy. As this energy consumption is not only in the construction phase, but also in the stage of the operation of the building, and because the architectural activity and its subsequent activities - such as interior design - are one of the most destructive humanitarian activities of the environment and its monuments, it has become necessary for workers in this field to find solutions and alternatives Make him a friend of his environment. Thus, the direction of **ECO-Technology Architecture** - the subject of our research - has emerged to show how technological progress can be used to control smart architectures without

compromising the surrounding environment and consuming less energy. In this paper, he will introduce some of the environmental problems resulting from the technological revolution and the emergence of the trend of ecotechnology as one of the contemporary environmental architectural trends, which regulates the relationship between environment and technology and the most important principles of this trend, and then one of the global architectural works that follow the direction of ecotechnology in design.

### - مشكلة البحث

تكمن مشكلة البحث في : القصور في الإهتمام بالوسائل التكنولوجية المتاحة لتحقيق كفاءة إستهلاك الطاقة في الفراغات بطرق لا تؤثر على البيئة المحيطة .

### - فروض البحث

يفترض البحث أن : التكامل بين التصميم الإيكولوجي والتكنولوجيا الحديثه يساهم في إنتاج تصميم إيكوتكنولوجي متميز.حيث يحقق علاقه متكامله بين كل عناصر الفراغ والبيئة المحيطة.

### - هدف البحث

الوصول لمنظومه ملائمه تحقق التكامل بين التصميم الداخلي الإيكولوجي والتكنولوجيا المعاصرة

### - منهج البحث

يتبع البحث المنهج الإستقرائي والوصفي والتحليلي.

- **الكلمات المفتاحية** التصميم الإيكولوجي - العمارة التكنولوجية - العمارة الإيكولوجية - التصميم البيئي.

## 1 - التكنولوجيا Technology

( 1-1 ) **تعريف التكنولوجيا:** هي تلك الوسائل المختلفة التي يستخدمها الإنسان لإنتاج المستلزمات الضرورية لراحته وإستمرارية وجوده ، وهي التطبيق المُنظم للمعرفة العلمية والعملية و مُستجداتها من الإكتشافات في تطبيقات وأغراض علمية<sup>(1)</sup>.

( 2-1 ) **التطور التكنولوجي:** هو منظومة أساليب عمل وأداء متبادل ما بين الإنسان والآلات والمعدات تحتوى في مضمونها ذكاءً متراكماً، وهو مجموعة الأساليب والأدوات التي يستخدمها المجتمع في إنتاج إحتياجاته ومُتطلباته وفي إنجاز وظائفه المختلفة.

- **جوانب تأثير التطور التكنولوجي :** يؤثر التطور التكنولوجي على الإنسان تأثيراً إيجابياً وسلبياً ، فالتأثير الإيجابي يتمثل في زيادة معرفة وقدرات الإنسان ، بينما يتمثل التأثير السلبي في وجود آثار سلبية نتيجة للتطبيق المباشر للتكنولوجيا بدون تحليلها ومحاولة فهم معانيها ، كالتالى :

أ- **الجانب الإيجابي:** يظهر الجانب الإيجابي للتطور التكنولوجي في مجال العمارة والتصميم الداخلى في سرعة وسهولة ومرونة التصميم المعماري والداخلى نتيجة لإستخدام الحاسب الآلى على نطاق واسع في بداية التصميم للمشروعات ، وإستخدامه في إعداد نظم إدارة المشروعات المختلفة والتحكم الآلى في أعمال التنفيذ ، بالإضافة إلى ظهور مواد بناء حديثة نتيجة للتطور التكنولوجي وإمكانية تطويعها في البناء ، بالإضافة إلى إستخدام الآلات والمعدات في ميكنة تشييد الهيكل الإنشائي للمبنى ، ومثال على ذلك متحف جوجنهايمGuggenheim Museum حيث يمثل الجانب الإيجابي للتطور التكنولوجي من حيث التشكيل للهيكل الخارجى للمبنى<sup>(2)</sup>.

صورة رقم (1) مبنى متحف جوجنهايم بأسبانيا يوضح الجانب الإيجابي لإستخدام التكنولوجيا<sup>(3)</sup>.

**ب- الجانب السلبي:** يظهر التأثير الضار للتطور التكنولوجي في بعض مجالات الحياة الإنسانية، مثل تقدم وسائل الحرب وإستخدام أسلحة الدمار الشامل التي تُهدد الشعور بالأمن والإستقرار. أما في مجال العمارة والتصميم الداخلي يظهر التأثير السلبي للتطور التكنولوجي على الإنسان في إنحصار العلاقات الإجتماعية وإنعدام الخصوصية التي كانت تتمتع بها التجمعات السكنية القديمة وفقدان الهوية المعمارية في طيات الإتجاهات الغربية الداخلية وإهتزاز القيم الموروثة والحضارات أو عدم تناسب التكنولوجيا مع العوامل المناخية أو في إستخدام مواد بناء ملوثة للبيئة أو يصعب إعادة تدويرها. بالإضافة لتأثير التكنولوجيا الحديثة في إستنزاف الموارد الطبيعية في البيئة وظهور مشكلات بيئية كثيرة أدى إلى تلوث البيئة المحيطة بالفراغات<sup>(4)</sup>.

## 2- تأثير العمارة الحديثة على البيئة

### The impact of modern architecture on the environment

يُنتج عن قطاع العمارة والبناء كميات ضخمة من النفايات الصلبة الناتجة عن الأعمال الإنشائية أو الهدم. وإذا كانت النفايات الإنشائية تعد أقل تلوثاً للبيئة من أنواع النفايات الأخرى لأن قابلية معظمها للتعفن ضعيفة، إلا أن كون معظمها غير قابل للتحلل يهدد بالزيادة المطردة في كمياتها بالبيئة وبالتالي بتفاقم مشكلتها. ولعل أكثر الطرق فاعلية في التعامل مع مشكلة النفايات هي تقليل كمية إنتاجها. وعلى المصمم مراعاة إستخدام المواد القابلة لإعادة الإستخدام أو التدوير<sup>(5)</sup>.

- و يمكن تلخيص بعض تأثيرات العمارة الحديثة على البيئة في الجدول التالي :

المشكلة البيئية	الأسباب	إسهام العمارة في المشكلة	التأثيرات
إضمحلال طبقة الأوزون	إنبعاث عدة مركبات كيميائية أبرزها الكلوروفلوروكربونات	50% من الكلوروفلوروكربونات تستخدم في المباني (على مستوى العالم) تكييف / تبريد/عزل/مكافحة / حرائق	سرطانات الجلد، تعقيم عدسة العين، التأثير على جهاز المناعة .
ظاهرة الإحتباس الحرارى	إنبعاث عدة غازات أبرزها ثاني أكسيد الكربون و الكلوروفلوروكربونات	50% من إجمالى ثانى أكسيد الكربون المنبعث مرتبط مباشرة بتشغيل المباني	إرتفاع درجات الحرارة وإحتمال ذوبان جزئى في جليد القطبين وفيضان المياه على الأرض المنخفضة
المطر الحمضى	إنبعاثات عدة غازات أبرزها ثاني أكسيد الكبريت .	معظم ثانى أكسيد الكبريت ينبعث أثناء حرق الوقود الحفرى في محطات القوى	الترسيبات الجافة تضر المباني والمحاصيل وصحة الإنسان، الترسيبات الرطبة تزيد من حمضية التربة والمجارى المائية وتهدد النباتات و الحيوانات .

تناقض حجم الموارد الطبيعية علاوة على التلوث الناتج للماء و الهواء من عملية المعالجة، التصحر، خسائر بيولوجية متنوعة	40 % من المعادن الخام ، 25 % من محصول الأخشاب ، 16 % من المياه العذبة في العالم .	معظم المنتجات و الخدمات تستهلك موارد طبيعية الكثير منها غير متجدد .	إستنزاف الموارد الطبيعية
--	---	---	--------------------------

جدول رقم (1) يوضح بعض تأثيرات العمارة الحديثة على البيئة<sup>(6)</sup>.

و نتيجة لتأثيرات العمارة الحديثة على البيئة الخارجية ظهرت أيضاً بعض التأثيرات الضارة على البيئة الداخلية للمبنى ولاسيما الفراغات الداخلية التي يستخدمها الإنسان لساعات طويلة خلال حياته اليومية سواء في العمل أو المعيشة أو غيرها .....

- و من بعض تأثيرات العمارة الحديثة على الفراغات الداخلية ما يأتي :  
**(1-2) المبنى الغير متوافق بيئياً ( المبنى المريض )**

### Environmentally incompatible building (Sick Building)

المباني الغير متوافقة بيئياً هي تلك المباني التي تأثرت سلباً بالتقدم التكنولوجي لكل من الأجهزة والخامات المستخدمة في الفراغات الداخلية، والتي تعتمد على أجهزة تكييف الهواء الصناعية مع إهمال الإضاءة الطبيعية. وقد أوضحت منظمة الصحة العالمية أن 30% من المباني المتواجدة حالياً غير صحية للمتعايشين معها<sup>(7)</sup>.  
- أسباب حدوث ظاهرة المباني الغير متوافقة بيئياً ( المباني المريضة ) :

تبين من دراسة في المعهد القومي للأمان والصحة المهنية بالولايات المتحدة The National Institute for Occupational Safety and Health ( NIOSH ) أن العوامل الفيزيائية وبخاصة التهوية غير الكافية هي المسبب الرئيسي لمتلازمة البناء المريض بنسبة (حوالي 50%) يليها الملوثات الكيميائية (حوالي 34%) والملوثات الميكروبية (حوالي 5%) أما باقي النسبة (11%) فقد وضعتها الدراسة تحت "عوامل غير معروفة" وقد تكون عوامل نفسية إجتماعية. وهذه العوامل بعضها يعتبر مصادر تأتي من خارج المبنى والبيئة المحيطة به والبعض الآخر من داخل المبنى، ولكن يوجد في البيئة الداخلية للمبنى نفسه بعض السلبيات التي تدعم من فاعلية هذه العوامل داخل الفراغات الداخلية، منها :

1- إفتقار المبنى إلى عملية الصيانة والنظافة وخاصة لأنظمة التهوية والتبريد والتكييف HVAC والحفاظ على مكوناتها نظيفة، بالإضافة إلى مكونات أنظمة المبنى مثل الغلاف الخارجي للمبنى ( الحوائط - الفتحات - الأسقف - الأرضيات - أنظمة الطاقة )

2 - من الخطورة عدم تناسب أداء أنظمة المبنى مع مساحات المبنى الفعلية بسبب الزيادة والتعديل والتغير في مساحات ووظيفة فراغات المبنى خلال العمر الافتراضي له في الوقت الذي لا يقابلها زيادة أو تغير أداء أنظمة المبنى لتتناسبها. وتساهم العوامل الفيزيائية والكيميائية والبيولوجية والنفسية مع وجود السلبيات في المبنى التي سبق ذكرها بشكل كبير في حدوث ظاهرة المباني الغير متوافقة بيئياً ليصبح مبنى غير صالح للإستخدام من قبل الإنسان<sup>(8)</sup>.

### (2-2) جودة الهواء في الفراغات الداخلية Air quality in interior spaces

تعد نوعية الهواء المتواجد في المباني أمراً في غاية الأهمية بحيث تتأكد وظيفته الأساسية في إضفاء حالة من الراحة داخل المباني، حيث إن حدوث أي خلل في هذا الهواء يؤدي إلى إضطراب في المبنى ووظيفته بحيث يؤثر سلباً على

صحة مستخدمى الفراغات ، ويزداد الشعور بالتأثيرات السلبية عندما يقل معدل تبادل الهواء النقي الخارجى مع الهواء الداخلى حيث أن جودة ونوعية الهواء المتواجد داخل المبنى هى المسئولة عن هذه المشكلة.

- و يمكن أن نحدد العوامل المسببة لمشاكل جودة الهواء الداخلى فيما يلى :

- مصادر تلوث داخلية تطلق غازات أو حبيبات فى الهواء.

- التهوية غير الكافية والتي تؤدي إلى زيادة مستويات الملوثات داخل المبنى لعدم توفير كمية كافية من الهواء الخارجى لتخفيف الإنبعاثات من المصادر الداخلية وعدم طرد ملوثات الهواء الداخلى إلى خارج المبنى.

- المستويات المرتفعة من الحرارة و الرطوبة يمكن أن تزيد من تركيز بعض الملوثات<sup>(9)</sup>.

### (3-2) الأداء الحرارى و درجة الحرارة للفراغات الداخلية

#### Thermal performance and temperature of interior spaces

تُعرف درجة حرارة الهواء بأنها المقياس العام للحرارة المحيطة والمتواجدة بالفراغ والتعبير عن درجة الإكتساب أو الفقد الحرارى، وتأثير الإشعاع الحرارى البارد أو الساخن الصادر من الأجسام المتواجدة فى المحيط الحيوى للهواء، وهى مؤثر رئيسى ومباشر على الإحساس الحرارى لمستخدمى الفراغات الداخلية. أما الأداء الحرارى للمبنى يشير إلى نسبة الراحة الحرارية التى يشعر بها مستخدمى الفراغات الداخلية، والتي تعتمد أساساً على مدى كفاءة أنظمة العزل وكفاءة عناصر الغلاف الخارجى ضد الظروف الجوية الخارجية من أجل تحقيق درجة حرارة مريحة داخلياً. ويعنى هذا الحفاظ على درجة الحرارة الداخلية أعلى أو أقل من درجة الحرارة الخارجية على حسب الحاجة ، حيث أن الإختلاف فى درجات الحرارة للهواء داخل الفراغات الداخلية يختلف إختلافاً كبيراً فى جميع أنحاء الفراغ نفسه على مدى فترات زمنية محددة ، بل وقد تتميز بعض هذه الفترات بالزيادة أو النقص فى درجات الحرارة بشكل ملاحظ ومؤثر على الراحة الحرارية لمستخدمى الفراغات ، فقد يشير هذا إلى إختلاف عمليات التبادل الحرارى الممكنة بين المبنى والعناصر الخارجية والداخلية وذلك لتعدد المصادر الحرارية<sup>(10)</sup>.

- و هناك عدد من العوامل التى تحدد الأداء الحرارى وتؤثر على درجة الحرارة للمبنى، وهى :

- المتغيرات التصميمية وما تشمله من: الأبعاد والخصائص الهندسية للتشكيل العام لعناصر الغلاف الخارجى للمبنى(الحوائط - الفتحات - الأسقف)، التوجيه العام للمبنى، والمحيط الحيوى للمبنى وأنظمة الطاقة المستخدمة فى المبنى.

- خصائص مواد البناء وما تشمله من: الكثافة، الوزن، الكتلة الحرارية، المقاومة الحرارية، والحرارة النوعية ، ومعامل الإنتقال الحرارى.

- بيانات المناخ وما تشمله من: الإشعاع الشمسى والطاقة الحرارية وإتجاه وسرعة الرياح والرطوبة النسبية.

- بيانات الإستخدام فى المبنى وما تشمله من: تحديد نوعية أنشطة مستخدمى فراغات المبنى والتى ينتج عنها دائماً طاقة حرارية، وأنظمة وحدات التدفئة والتهوية وتكييف الهواء HVAC<sup>(11)</sup>.

### 3- إتجاه عمارة الإيكوتكنولوجى

#### Eco –Technology Architecture Trend

تتميز العمارة الحديثة Modern Architecture بالتطور التكنولوجى المستمر، سواء على مستوى التطور الإنشائى، أو المواد المستخدمة فى التصميم الداخلى، أو فى تصميم وتنفيذ الواجهات الخارجية وغيرها ...، وقد إتخذ العديد من المعماريين التطور التكنولوجى كقوة دافعة للتطور معمارى ، إلى أن بدأت حركة العمارة التكنولوجية Technological Architecture فى الظهور. ومع التطور التكنولوجى المستمر فى العمارة ظهرت الكثير من المشكلات البيئية بين المبنى وفراغاته الداخلية من جهة والبيئة المحيطة من جهة أخرى ، وخاصة على مستوى

التصميم الإيكولوجي، بالإضافة إلى إستنزاف التكنولوجيا الحديثة للموارد الطبيعية والإعتماد عليها دون النظر إلى التأثير على البيئة أو كيفية إستهلاك مواردها دون الإضرار بها، مما أدى إلى حدوث الكثير من المشكلات البيئية سابقة الذكر، الأمر الذي دفع بعض المؤسسات والهيئات والأفراد لزيادة الوعي والإهتمام بنظام إستهلاك الطاقة وإستدامة المباني خاصة مع كثرة إستهلاكها لتحقيق الراحة المطلوبة داخل الفراغات بالوسائل الميكانيكية والتكنولوجية الحديثة. لذا ظهر إتجاه الإيكوتكنولوجيا كإتجاه يحاول الربط بين التكنولوجيا الحديثة والتصميم الإيكولوجي والبيئة المحيطة بالفراغات المعمارية وتوظيف كل منهم في مكانه الصحيح، لتحقيق أفضل كفاءة لإستهلاك الطاقة دون إستنزاف الموارد الطبيعية أو الإضرار بالبيئة المحيطة(12).

#### 4- مفهوم عمارة الإيكوتكنولوجيا ECO-Tech Architecture Concept

تعنى كلمة "الإيكو" "Ecology" أو "ECO" البيئه وكلمة "Technology" أو "TECH" التقنيه أو التكنولوجيا. أى أن كلمة "ECO-TECH" تعنى ضمناً "العمارة البيئية التكنولوجية أو التقنيه". ومصطلح عمارة الإيكوتكنولوجيا – ECO Technology Architecture يطلق على العمارة التي تهتم بمجالات البيئة، والتقنيات التكنولوجية الحديثة في العمارة، وهو الآن من المجالات الرائدة في العمارة في العصر الحديث. و ظهر إتجاه الإيكوتكنولوجيا كإتجاه معاكس لمفاهيم الإتجاه التكنولوجي، حيث صاحب ظهور الإتجاه التكنولوجي فوجه ملحوظه بين المبنى والتصميم الداخلي والبيئه المحيطة به ، وخاصة على مستوى التصميم الإيكولوجي، مما دفع إلى زيادة الوعي بنظام إستهلاك الطاقه لتحقيق الراحة المطلوبه داخل الفراغات بالوسائل التكنولوجيه المعاصره . لذا جاء إتجاه الإيكوتكنولوجيا وإستغل المفاهيم الإيكولوجية وتطبيقها في العمارة التكنولوجية، ويمكن إعتبار إتجاه الإيكوتكنولوجيا ECO – Technology Trend دمج بين إتجاهين رئيسيين في العمارة، هما:

أ- الإتجاه الإيكولوجي Ecology Trend :

بكافة مفاهيم الإستدامة وكفاءة الأداء البيئي و دراسات الأثر البيئي للمبنى .

ب- الإتجاه التكنولوجي Technology Trend :

بكافة مفاهيم التطور التكنولوجي الهائل والمستمر في كافة قطاعات العمارة (النظم الإنشائية – المواد – تشطيبات الواجهات الخارجية .....)(13).

#### - لذا فعارة الإيكوتكنولوجيا ECO – Technology Architecture :

هي العمارة التي تهدف إلى الوصول لتصميم إيكولوجي وبيئي مناسب من خلال كفاءة إستهلاك الطاقة بالفراغات، عن طريق الأساليب التكنولوجية المتاحة من خلال كفاءة تنظيم وإستغلال المصادر البيئية الطبيعية من (طاقة شمسية – طاقة الرياح وغيرها...) محدثة أقل دمار بيئي ممكن للعناصر الطبيعية المحيطة (مياه – هواء – تربة وغيرها ...) وهي بذلك تهدف إلى الحفاظ على عناصر البيئة ومصادر الطاقة، من خلال إعتداد المبنى على إستغلال مصادر الطاقة المتجددة بالأساليب التكنولوجية المتطورة وبالصورة الإقتصادية الملائمة، مع الحفاظ على تقليل الأثر البيئي للمبنى على البيئة المحيطة . لذا يمكن إعتبار الفراغ المعماري الخاص بإتجاه الإيكوتكنولوجيا منظومة متكاملة، هدفها تحقيق الراحة المطلوبة لمستخدم الفراغ(14).

#### 5- المبادئ الأساسية لإتجاه عمارة الإيكوتكنولوجيا

##### Principles of Eco – Technology Trend

تعتبر هذه المبادئ الخطوط الإرشادية الرئيسية لعمارة الإيكوتكنولوجيا Eco-Tech متضمنه عناصرها الأساسية المتمثلة في الأسس الإيكولوجية والتكنولوجية الإقتصادية للمجتمعات ، وهي :

## (1-5) فهم الموقع و الحلول المرتبطة والنابعه منه

## Understanding the site and its associated solutions

إن فهم تطور الموقع وتاريخه ، وخاصة المحتوى الإجتماعى والإيكولوجى من أساسيات التصميم الإيكوتكنولوجى،ECO-Technology Design، فلكل مكان أو بيئة حلول مختلفة تنبُع من الخصائص الثقافية والمادية الفريدة لها، والتي يتجاهلها التصميم النمطى، ويهتم بها التصميم الإيكوتكنولوجى ، ويبدأ التصميم الإيكوتكنولوجى بتفهم طبيعة المكان ومعاملة البيئة بحذر شديد حتى يمكن العيش فيها دون تدميرها. كما يساعد تفهم الموقع على إتخاذ الإجراءات والممارسات التكنولوجية المناسبة، مثل كفاءة إستخدام مصادر الطاقة فى التبريد أو الإضاءة و غيرها.. (15).

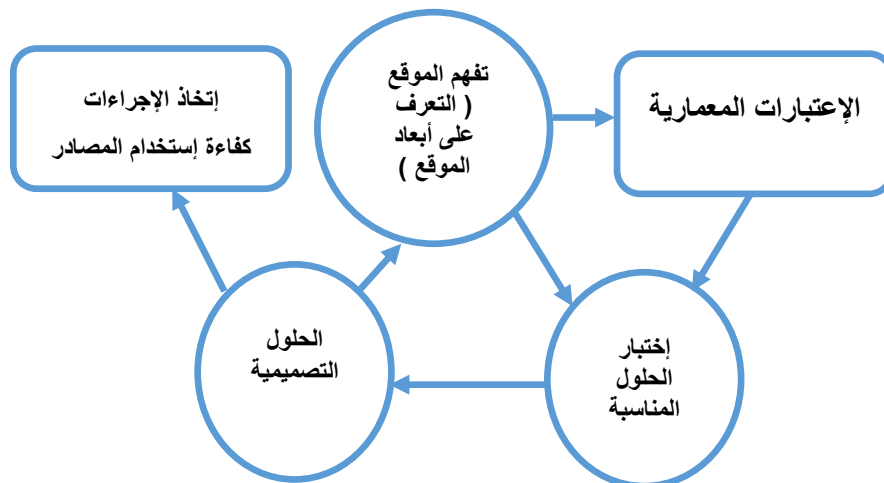

شكل رقم ( 1 ) يوضح أن التصميم الإيكوتكنولوجى ينمو من المعرفة التفصيلية للموقع.

## (2-5) الإتصال بالبيئة الخارجية

## Communication with the external environment

تعتبر مصادر البيئة المتجددة هى أساس العمارة الإيكوتكنولوجية، وذلك مع مراعاة تصميم المبنى بما يتلائم مع البيئة المحيطة إيكولوجياً، بحيث يصبح المبنى جزءاً من التنسيق الخارجى للموقع، بمعنى آخر هو التصميم بتطبيق مبدأ OUTSIDE IN أى أن التصميم الخارجى للمبنى يصبح جزءاً من التصميم الداخلى للفراغ والعكس ، بما يقلل الأثر البيئى للمبنى بفراغاته الداخلية. حيث يستفيد التصميم الإيكوتكنولوجى من البيئة الطبيعية المحيطة بالموقع ويستلهم أفكاره التصميمية منها، حتى يكون متكاملماً معها لأنه يعتبر جزءاً منها فيما يسمى "محاكاة الطبيعة" (16).

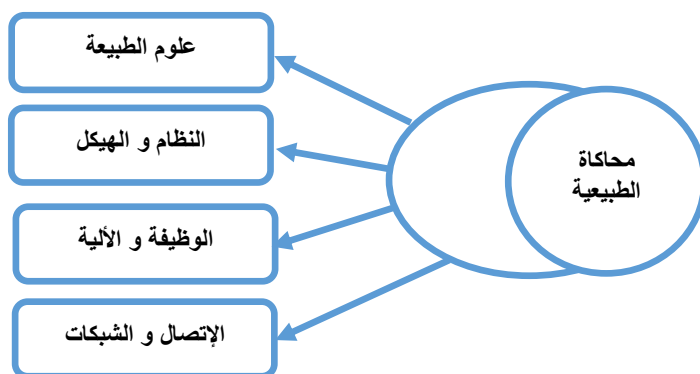

شكل رقم ( 2 ) يوضح محاكاة الطبيعة والبيئة من خلال مجموعة من العوامل

### (3-5) التصميم المتوافق بيئياً Environmentally Compatible Design

يجب أن ينبع التصميم من الموقع المحيط، فكما سبق ذكره يجب مراعاة البيئة الخارجية لتقليل الأثر البيئي للمبنى، إضافة إلى ذلك يجب مراعاة كافة العوامل الأخرى كالعوامل الثقافية والاجتماعية وغيرها ..... ، للحصول في النهاية على منتج معماري يحافظ على الموارد البيئية ولا يستنزف مواردها الحالية. حيث تعتبر البيئة عنصراً أساسياً في عملية البناء، لما تشمله من موقع ومياه ومواد طبيعية لتحقيق جودة البيئة الداخلية<sup>(18)</sup>.

ومثال على ذلك القبة الزجاجية للبرلمان الأوروبي Glass dome of the European Parliament في برلين Berlin للمعماري نورمان فوستر Norman Foster، حيث قام فوستر بتصميم قبة كاملة من الزجاج وحاول فيها نقل الضوء والطاقة من الخارج إلى عمق غرفة المناقشة في البرلمان الألماني، باستخدام تكنولوجيا البناء الحديثة تم عمل مخروط مقلوب من المرايات المائلة بزوايا معينة وعاكسة للضوء، وإستطاع فوستر أن يوجه الضوء بزوايا الأفقية إلى الإتجاه الرأسي حيث سقف غرفة المناقشة للبرلمان الألماني، بهذا نجح فوستر بالوسائل التكنولوجية أن يجعل المبنى يتكامل مع البيئة المحيطة ويأخذ منها الضوء والحرارة دون التأثير السلبي عليها.

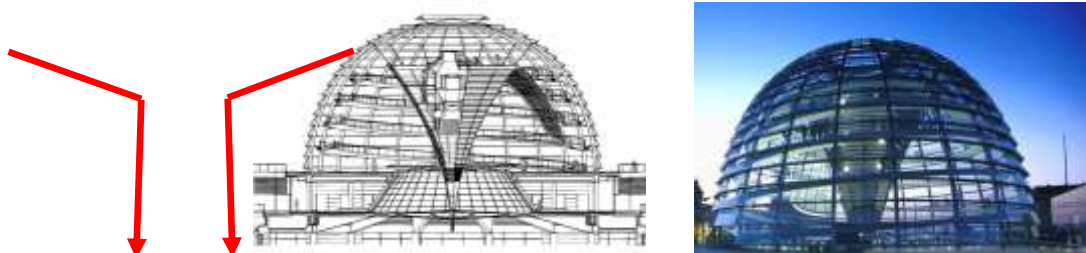

صورة رقم(2) القبة الزجاجية للبرلمان الأوروبي وتوضيح مسار الضوء والحرارة إلى الداخل<sup>(19)</sup>.

### (4-5) مراعاة الأسس الإيكولوجية في التصميم

#### Consider the ecological foundations of design

يجب مراعاة الأسس والمفاهيم الإيكولوجية في التصميم الإيكوتكنولوجي، وذلك بدراستها وتطبيق هذه الأسس تكنولوجياً، والتوفيق بين المفهوم الإيكولوجي والتكلفة الإقتصادية بحيث يكون معقول إقتصادياً في التصميم . وذلك عن طريق تقييم الموقع، والطاقات، وكفاءة الطاقة، تقنية البناء، والمواد، وغيرها...وذلك بإعتبار البيئة عنصراً أساسياً في عملية التصميم المعماري والداخلي وأيضاً من خلال تكامل المبنى مع البيئة المحيطة، محافظاً على الطابع الخاص بها، ويوفر المبنى وموقعه فرصة لإستكشاف المياه والطاقة والموارد الطبيعية المختلفة<sup>(20)</sup>.



صورة رقم (3) مصنع Iguazú بألمانيا Germany ومراعاة الأسس الإيكولوجية في التصميم، من خلال إتجاه حركة الشمس في عمل الفتحات بالسقف للإستفادة من الإضاءة الطبيعية الشمالية بتكلفة إقتصادية قليلة من خلال إستخدام خامات خفيفة في التصميم<sup>(21)</sup>.

### (5-5) مراعاة التطور التكنولوجي بالمبنى

#### Consider the technological development of the building

يجب الإستفادة قدر الإمكان بالتطور التكنولوجي والمعلوماتي الحادث في العالم في مجال التصميم الداخلي والمعماري، وذلك تحت إطار إقتصادي يضمن إمكانية تنفيذه في العديد من القطاعات المختلفة، بحيث يكون ذلك التطور ملائماً إيكولوجياً ومقبولاً إقتصادياً، وخاصة فيما يتعلق بـ INFRA STRUCTURE " البنية التحتية " الخاصة



بالمبنى (22). ويظهر ذلك في تصميم بنك HSBC في هونغ كونج Hong Kong للمعماري نورمان فوستر Norman Foster عام 1984، والذي إتمد الهيكل الإنشائي فيه على هياكل من الصلب في تشكيلات جديدة تعتمد على أقل قدر من الأعمدة الإنشائية داخل وخارج المبنى، ومن ثم أعطت له شكلاً ملفتاً للنظر وسط المباني التقليدية المتجاورة، مع تكلفة إقتصادية أقل من حيث الإنشاء، وفي هذا التصميم إستخدم فوستر المواد الخفيفة المعدنية والزجاج والبلاستيك مما أعطى تشكياً معمارياً له طابع خاص مع تكلفة إقتصادية أقل (23).



صورة رقم (4) بنك HSBC في هونغ كونج Hong Kong للمعماري نورمان فوستر (24).

### (5-6) مراعاة مستخدمي الفراغات في التصميم

#### Take into consideration the users of Spaces in Design

رغم التطور التكنولوجي بالمباني وخاصة في السنوات الأخيرة، إلا أن ذلك لا يُلغى الهوية الثقافية والعادات والتقاليد لدى المجتمعات، ومن هذا المنطلق فإن التطور التكنولوجي بالمباني يجب في النهاية أن يُخرج مبنى ملائم ومقبول إجتماعياً وثقافياً للمستخدم، الأمر الذي دفع بعض الهيئات لدعوة مستخدمي الفراغات للإشتراك برأيهم في التصميم منطلقاً من هذا المبدأ. ويرى مصممي إتجاه الإيكوتكنولوجي أهمية الإستماع إلى أى صوت في العملية التصميمية، سواء على نفس مستوى المهنة أو أبناء البيئة المحلية أو مستخدمي الفراغات، بالإضافة إلى تفهم البيئة الإجتماعية والإقتصادية، لتتحقق ملائمة المبنى للبيئة المحيطة ويلبي إحتياجات مستخدمي الفراغات (25).

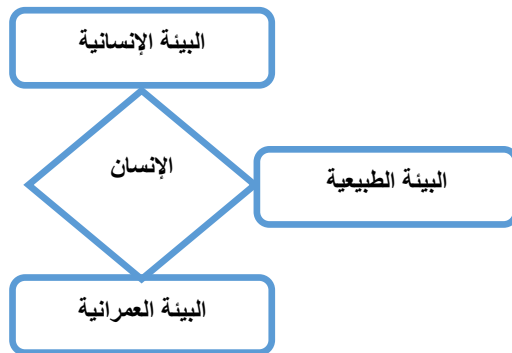

شكل رقم (3) أخذ آراء الجهات المختلفة في العملية التصميمية

### 6- دراسة تحليل لأحد الأعمال المعمارية لإتجاه عمارة الإيكوتكنولوجي

#### Study of an analysis of one of the architectural works in the direction of the Eco-Technology Architecture

سنتناول في هذا البحث تحليل لأحد الأعمال المعمارية العالمية و هو لأحد معماريو إتجاه عمارة الإيكوتكنولوجي من خلال المبادئ الأساسية للإتجاه ، السابقة الذكر.

**- برج سويس ري The Swiss Re Tower**

من تصميم المصمم نورمان فوستر Norman Foster أحد أهم معماريو إتجاه الإيكوتكنولوجي، ويتميز المبنى ذو إرتفاع 180م والمكون من 40 طابق بكفاءه عاليه فى إستخدام الطاقه بطرق تكنولوجيه حديثه ويحقق فراً فى الطاقه قدره 50% مما يستهلكه مبنى مماثل، دون الإضرار بالبيئه الخارجيه. ويرمز المبنى إلى بداية طفرة جديدة بالإنشآت شاهقة الارتفاع فى لندن، حيث يعد سادس أعلى مبنى فى المدينة وتم إنجازه عام 2004<sup>(26)</sup>.

**- تحليل برج سويس ري من خلال المبادئ الأساسية لإتجاه الإيكوتكنولوجي :**

**1- فهم الموقع و الحلول المرتبطة والتابعه منه:** المبنى عبارة عن ناطحة سحاب تجارية فى الحي المالى الرئيسى فى لندن ، وبعد البرج علامة مميزة فى قلب المنطقة التجارية فى لندن، والمبنى مرئياً عبر مسافات طويلة من الشمال على سبيل المثال يمكن أن ينظر إليه من الطريق السريع نحو 32 كيلومترا (20 ميل) بعيداً، فى حين يمكن أن ينظر إليه من الغرب من تمثال الملك جورج الثالث فى وندسور بارك العظمى. ويمكن التعرف على هذا المبنى فوراً فى أفق لندن وسمائها بسبب إرتفاعه وتميز شكله الإسطواني الأنيق الذى يجعله يبدو أكثر رشاقه وطولاً مما هو عليه. والبرج عبارة عن مكاتب تابعة ملكيتها لصالح شركة التأمين السويسرية، تم بناؤه فى فترة أعتبرت بداية مرحلة جديدة فى عالم البناء، يوفر البرج أماكن إقامة بمساحة قدرها 76.400م<sup>2</sup>، بما فى ذلك المكاتب ورواق للتسوق يمكن الوصول إليه من خلال ساحة تم إنشاؤها حديثاً و ساحة محيطة به على نفس مستوى الشارع و التى تحوى حديقة كبيرة مفتوحة للجمهور ومزود بمساعد ذات سرعة عالية و لها القدرة على استيعاب كثافة مرتفعة.



صورة رقم (5) برج ري سويس The Swiss Re Tower

**2- الإتصال بالبيئة الخارجية:** نظراً لإنشاء البرج وفقاً لمخطط دائري ذي شبكة مديولية إشعاعية، فإن عرض المبنى

يتناقص تدريجياً باتجاه القمة، وتتميز فراغات البرج بشكل عام بالشفافية الجديدة والمتمثلة بشكل خاص فى الساحة المستخدمة كمطعم وكافتيريا أعلى البرج حيث توجد إطلالة جميلة تسمح برؤية كاملة لمدينة لندن من كل الزوايا، مما يعطي البرج أهمية سياحية بجانب أهميته التجارية. بالإضافة إلى الإستفادة القصوى من ضوء النهار والتهوية الطبيعية وتقليل التبريد والتسخين عن طريق الواجهة المزدوجة التى تسمح بدخول الهواء الطبيعى حيث تتم تهوية المبنى وإضاءته بشكل طبيعى من خلال فناء داخلي يمر خلاله الهواء الطبيعى على كامل ارتفاع المبنى.

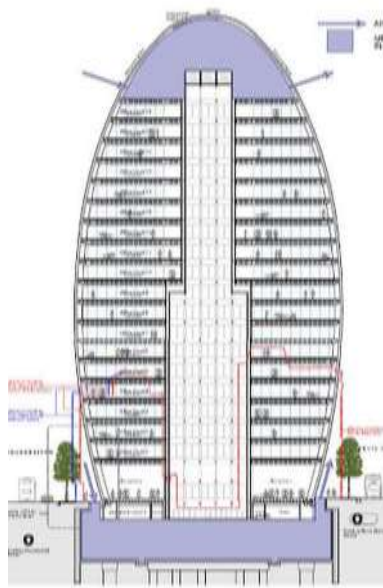

صورة رقم (6) مرور الإضاءة الطبيعية من خلال فناء يمر بكامل البرج و المطعم في أعلى البرج يخلق رؤية بانورامية للموقع من أعلى

**3- التصميم المتوافق بيئياً:** يسهم شكل البرج الإسطواني المميز في تقليل إنحرافات الرياح مقارنةً بأي برج مستقيم الجوانب بحجم مماثل، مما يساعد في الحفاظ على بيئة مريحة على مستوى الشارع، ويعمل كذلك على إحداث فروق في الضغط الخارجي تتم الاستفادة منها في تشغيل نظام فريد من التهوية الطبيعية، والذي يسمح بمرور الهواء بسهولة حول المبنى مما يساعد في توفير التهوية الطبيعية له .

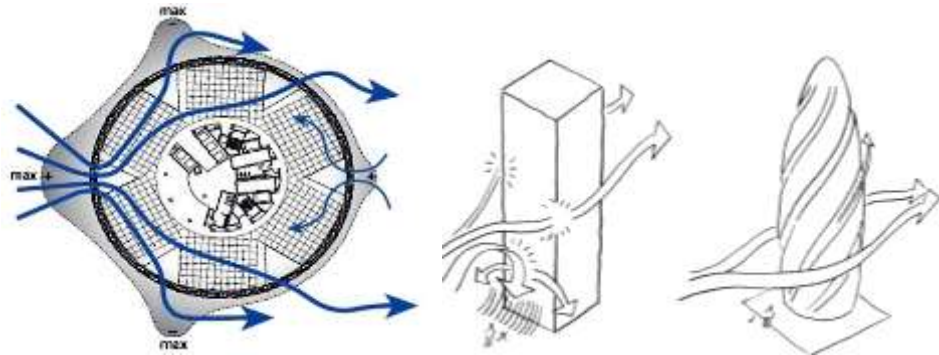

صورة رقم (7) هيكل البرج الإسطواني يسهم في تقليل الإنحرافات وخلق فروق في الضغط للاستفادة منها في التهوية الطبيعية.

**4- مراعاة الأسس الإيكولوجية في التصميم:** يتميز برج سويس ري باستخدامه نظام موثر للطاقة بحوالي 50% تقريباً مقارنةً ببناء مماثل له، ولقد تم انشاء هذا البرج بطريقة مميزة حيث أن جدرانه والأسقف تم ضمهم وتجميعهم عن طريق الطاقة المستدامة للمبنى وعن طريق الهيكل الصلب الخارجي وبهذا الأسلوب الإنشائي تمكن من توفير مساحات خالية من الأعمدة والتمتع أيضاً بإضاءة عالية وأكبر قدر من الإطلالة الرائعة وتتكون الجدران المستديرة من آلاف الألواح الزجاجية المسطحة ذات الشكل المثلث والمركبة على الهيكل الحديدي ، والتدعيم الإنشائي للبرج بالإضافة إلى الزجاج في الجزء العلوى من المبنى جاء بشكل مثلث وبفراغ داخلي خالي من الاعمدة بحيث يتيح للمبنى الإضاءة الطبيعيه بشكل كلي ، بالإضافة إلى فناء داخلي يمر بكامل المبنى يسمح لأشعة الشمس بالمرور إلى داخل المبنى ليجعل العمل داخل البرج أكثر متعة، بالإضافة لخفض تكاليف الإضاءة.

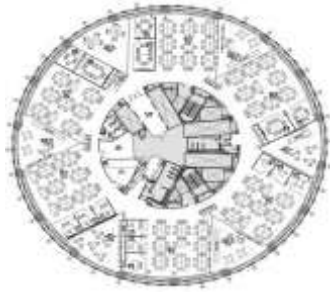

صورة رقم (8) المسقط الأفقي لبرج Swiss Re Tower و يوضح توفير فراغات داخلية خالية من الأعمدة بالإضافة إلى الجزء العلوي من البرج و الخالي من الأعمدة و الذي يسمح بدخول الضوء الطبيعي لكامل البرج.

### 5- مراعاة التطور التكنولوجي بالمبنى:

لحماية برج سويس ري من تأثير الرياح والأعاصير فقد تم زيادة كتلة البناء وذلك من خلال زيادة كتلة الفولاذ مما تؤدي إلى زيادة صلابته بدون الحاجة لأي تعزيزات إضافية للبرج ، بالإضافة إلى أن هذا الهيكل الفولاذي و الزجاج و المكون من طبقتين عازلتين لأشعة الشمس الضارة مع الإبقاء على دخول ضوء النهار. بالإضافة إلى عزل فعال للبرج عن الخارج ، وتم عمل الواجهه الزجاجيه بطريقه تكنولوجيه توفر قدرأ من الطاقه دون التأثير على البيئه المحيطه حيث صنعت من طبقتين من الزجاج بينهما ستاره هوائيه يتحكم فيها آلياً محققه عزل فعال للمكاتب بالداخل عن الخارج . و الشبكه الخارجيه للمبنى على شكل خليه نحل ، و كل دور يدور بالنسبه للاحقه بطريقه تسبب فروقاً في ضغط الهواء مكونه تياراً هوائياً داخلياً يُغنى عن إستعمال تكييف الهواء. ويخرج الهواء من الفتحات في الواجهه حيث تقوم بسحب الهواء الدافئ من المبنى صيفاً، وتدفأته شتاء من خلال نظام التدفئة الشمسي السلبي و من خلال مرور أشعة الشمس إلى داخل المبنى تتحقق إضاءة طبيعيه بالفراغ الداخلي، وهذا بدوره يخفض إستهلاك الطاقه إلى نصف الطاقه المستهلكة للمكيفات في البرج وتكاليف الإضاءة

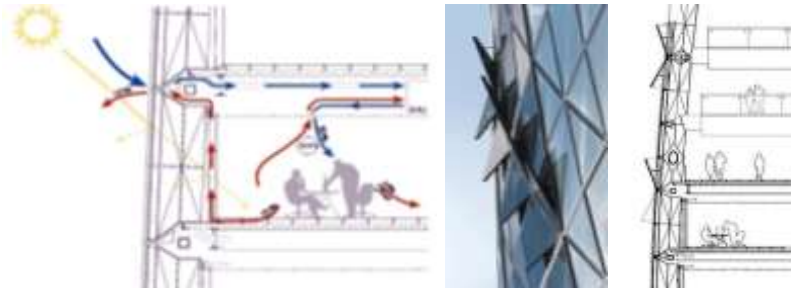

صورة رقم (9) توضح دخول و خروج الهواء من خلال الفتحات الموجوده في الواجهه الخارجيه للمبنى بالإضافة إلى دخول أشعة الشمس .

### 6- مراعاة مستخدمى الفراغات فى التصميم: يتحقق لمستخدمى الفراغات الراحة من خلال الإضاءة الطبيعية التى

تمر من فناء لكامل البرج مما يجعل من الفراغ الداخلى بيئة صالحة وممتعة للعمل، بالإضافة لنظام التبادل الحرارى وخروج ودخول الهواء بطريقه تكنولوجيه كما سبق ذكره يحقق راحة حرارية داخل الفراغ.



صورة رقم (10) إعتماذ البرج على الإضاءة الطبيعية يضىف راحة لمستخدمى الفراغات.

**7 - النتائج :**

- يؤثر التطور التكنولوجي على الإنسان تأثيراً إيجابياً في زيادة معرفة وقدرات الإنسان، و سلبياً في الإعتماد المباشر على التكنولوجيا دون تحليلها ومحاولة فهم معانيها.
- يمكن الإعتماد على الإضاءة الطبيعية وتحسين نظم إدارة الإضاءة في الفراغات و الكفاءة في إستهلاك الطاقة لحل مشكلة الأبنية الغير متوافقة بيئياً .
- تتحدد جودة الهواء الداخلي بجودة الهواء خارج المبنى وإنبعاث الملوثات ومعدل التهوية .
- تعتمد الراحة الحرارية التي يشعر بها مستخدمى الفراغات على مدى كفاءة أنظمة العزل ، وكفاءة عناصر الغلاف الخارجى ضد الظروف الجوية الخارجية .
- يحاول إتجاه الإيكوتكنولوجيا Eco-Technology Trend الربط بين التكنولوجيا الحديثة و البيئة المحيطة بالفراغات المعمارية وتوظيف كل منهم فى مكانه الصحيح ، عن طريق الدمج بين الإتجاه التكنولوجى و الإيكولوجى فى العمارة .
- يسعى إتجاه الإيكوتكنولوجيا Eco-Technology Trend لتحقيق أفضل كفاءة لإستهلاك الطاقة دون إستنزاف الموارد الطبيعية أو الإضرار بالبيئة المحيطة.

**8- التوصيات :** فى النهاية يوصى البحث بالآتى :

- 1- أن لا يقتصر الإيكوتكنولوجيا ECO – Technology على المبنى وفراغاته فقط بل يمتد ليشمل التصميم العمرانى للمجتمعات مراعيأ فى ذلك التطور التكنولوجى من خلال المنظور الإيكولوجى فى توفير كافة العناصر الخارجية الموجودة بالموقع مثل: توفير المسارات الأمنة للمشاة والدراجات –الأماكن المفتوحة المصممة بيئياً وتكنولوجياً – تفاصيل الشوارع الرئيسية ....
- 2- الأخذ فى الإعتبار تسهيل تقييم الأداء البيئى للمبنى أو التجمع العمرانى الإيكوتكنولوجيا و ذلك بالنسبة للمالك أو المستعمل.

**9- المراجع :**

- (1) عمر، نعمة حسن السيد- "رصد وتسجيل لتطبيق تقنيات الحاسب الآلى ودورها فى تطوير عمارة المستقبل"-رسالة ماجستير-قسم الهندسة المعمارية-كلية الهندسة-جامعة القاهرة- 2013-ص32.
- (2) حسن، مصطفى ابراهيم خليل- "تأثير تطور تكنولوجيا البناء على تصميم وتنفيذ مباني الجامعات"-رسالة ماجستير-قسم الهندسة المعمارية-كلية الهندسة-جامعة القاهرة- 2012-ص 8 :10.
- (3) [www.guggenheim.org](http://www.guggenheim.org)
- (4) عمر، نعمة حسن السيد -"رصد وتسجيل لتطبيق تقنيات الحاسب الآلى ودورها فى تطوير عمارة المستقبل"-مرجع سابق-ص35.
- (5) هيبية، خالد محمود -"العمارة المعاصرة والتكنولوجيا :رؤية نقدية لتأثيرات التكنولوجيا الرقمية على التوجهات المعمارية السائدة مع مطلع القرن الحادى والعشرين"- مجلة جامعة أم القرى للهندسة والعمارة-المجلد 5- العدد1- 2013-ص 54، 55.
- (6) الوردانى، حسام محمود إبراهيم- "العمارة الخضراء وإرتباطها بمفهوم التصميم الداخلى للفنادق البيئية فى جمهورية مصر العربية"-رسالة دكتوراة-قسم التصميم الداخلى والأثاث -كلية الفنون التطبيقية-جامعة حلوان-2010-ص57.

- (7) Al Momani, Hind M. and Ali, Hikmat H.– "*Sick Building Syndrome in Apartment Buildings in Jordan*"-Jordan Journal of Civil Engineering-Volume 2- No.4–2008–P393 .
- (8) Kucek, Andreja 1, Dovjak, Mateja 2– "*Prevention and control of Sick Building Syndrome*"-International Journal of Sanitary Engineering Research-Faculty of Civil and Geodetic Engineering–Slovenia–2014–P22, 23
- (9) Al Momani, Hind M. and Ali, Hikmat H.– "*Sick Building Syndrome in Apartment Buildings in Jordan*"- ibid–P398 .
- (10) Joshi, Sumedha M. – "*The sick Building Syndrome*"–Indian Journal of Occupational and Environmental Medicine–Volume12–India-2008–P62
- (11) Graafland, A. D. – "*Architecture , Technology and design*"-Digital Studio for Research in Design–University of Cambridge–2012–P150.
- (12) KARAASLAN, Sule–"*Guidelines for Ecological and Technological Built Environment*"- Department of Urban and Regional Planning-Faculty of Architecture-Gazi University-Gazi University Journal of Science–Ankara– TURKEY–P618, 619 .
- (13) العيسوي، محمد عبد الفتاح أحمد–"*اقتصاديات التصميم البيئي-نموذج لتصميم بيئي إقتصادي وتأثيره على المباني*" –رسالة دكتوراة-قسم الهندسة المعمارية-كلية الهندسة-جامعة القاهرة- 2007 – ص 10.
- (14) Slessor, Catherine –"*Eco-tech: Sustainable Architecture and High Technology*"– published by Thames & Hudson Ltd–London-2001-P45.
- (15) أحمد، فاطمة العادل مصطفى – "*التصميم الإيكولوجي لمدارس التعليم الأساسي-دراسة تأثير مواد البناء على تحقيق الراحة الحرارية في المناطق الحارة الجافة*" –رسالة ماجستير-قسم الهندسة المعمارية- كلية الهندسة-جامعة القاهرة- 2015-ص 19.
- (16) Bauer, Michael. Möhle, Peter and Schwarz, Michael - "*Green Building–Guidebook for Sustainable Architecture*"-Library of Congress-Original German edition published by Callwey Verlag-Munich-Germany–2010–P35,36.
- (17) Naguib M.M. and Hanafi M.A.M.–"*Exploring the Applications of Bio-Eco Architecture for Sustainable Design and Construction process*"-European Journal of Sustainable Development-Published by ECSDEV–Rome - Italy–2013–P8
- (18) www.fosterandpartners.com
- (19) العيسوي، محمد عبد الفتاح أحمد–"*اقتصاديات التصميم البيئي – نموذج لتصميم بيئي إقتصادي و تأثيره على المباني*" – رسالة دكتوراة – قسم الهندسة المعمارية – كلية الهندسة – جامعة القاهرة – 2007 – ص 44 .
- (20) www.igus.com
- (21) Shao, Dan and Nagai Yukari – "*The innovative application of Eco- Technology in architecture design*" – Japan advanced institute of science science and technology – Japan – journal of engineering and applied sciences – 2017 – P 593
- (22) جهمي، إيمان علي–"*عوامل تطبيق أنظمة المباني الذكية في شبه جزيرة سيناء*" –رسالة ماجستير-قسم الهندسة المعمارية-كلية الهندسة-جامعة القاهرة-2013-ص 20.
- (23) www.fosterandpartners.com
- (24) Slessor, Catherine –"*Eco-tech: Sustainable Architecture and High Technology*"-ibid-P72.
- (25) www.normanfoster.com